

# cecotec

## Surface Precision 9400/9450 Full Healthy

Báscula digital con análisis corporal/

Digital scale with body-analysis function/Весы

напольные/Ваги підлогові



Manual de instrucciones  
Instruction manual  
Руководство по эксплуатации  
Інструкція з експлуатації



## ÍNDICE

1. Piezas y componentes	/ 04	1. Компоненти пристрою	/ 04
2. Instrucciones de seguridad	/ 06	2. Інструкція з безпечної експлуатації	/ 27
3. Características del dispositivo	/ 07	3. Характеристики пристрою	/ 28
4. Pantalla LCD	/ 08	4. Рк дисплей	/ 29
5. Antes de usar	/ 08	5. Перед першим використанням	/ 29
6. Funcionamiento	/ 08	6. Експлуатація пристрою	/ 29
7. Limpieza y mantenimiento	/ 11	7. Очищення та обслуговування пристрою	/ 32
8. Especificaciones técnicas	/ 11	8. Технічні характеристики	/ 32
9. Reciclaje de electrodomésticos	/ 11	9. Утилізація старих електроприладів	/ 32
10. Garantía y SAT	/ 12	10. Сервісне обслуговування і гарантія	/ 33

## ЗМІСТ

## INDEX

1. Parts and components	/ 04	1. Parti e componenti	/ 04
2. Safety instructions	/ 13	2. Istruzioni di sicurezza	/ 34
3. Device features	/ 14	3. Caratteristiche del dispositivo	/ 35
4. LCD display	/ 15	4. Monitor LCD	/ 35
5. Before use	/ 15	5. Prima dell'uso	/ 36
6. Operation	/ 15	6. Funzionamento	/ 36
7. Cleaning and maintenance	/ 17	7. Puliziapulizia e manutenzione	/ 38
8. Technical specifications	/ 18	8. Specifiche tecniche	/ 39
9. Disposal of old electrical appliances	/ 18	9. Riciclaggio degli elettrodomestici	/ 39
10. Technical support service and warranty	/ 18	10. Garanzia e SAT	/ 39

## INDICE

## СОДЕРЖАНИЕ

1. Компоненты устройства	/ 04	1. Peças e componentes	/ 04
2. Инструкция по безопасной эксплуатации	/ 20	2. Instruções de segurança	/ 41
3. Характеристики устройства	/ 21	3. Características do dispositivo	/ 42
4. ЖК дисплей	/ 22	4. Ecrã LCD	/ 43
5. Перед первым использованием	/ 22	5. Antes de usar	/ 43
6. Эксплуатация устройства	/ 22	6. Funcionamento	/ 43
7. Очистка и обслуживание устройства	/ 25	7. Limpeza e manutenção	/ 46
8. Технические характеристики	/ 25	8. Especificações técnicas	/ 46
9. Утилизация старых электроприборов	/ 25	9. Reciclagem de eletrodomésticos	/ 46
10. Сервисное обслуживание и гарантия	/ 26	10. Garantia e SAT	/ 47

## ÍNDICE

# 1. PIEZAS Y COMPONENTES

Parts and components/Компоненты устройства/Компоненти пристрою/Parti e componenti/Peças e componentes

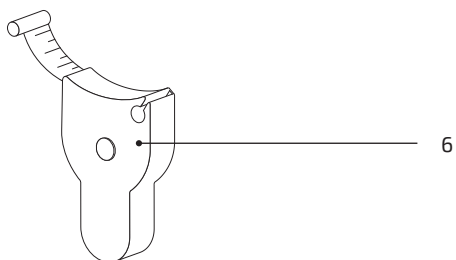
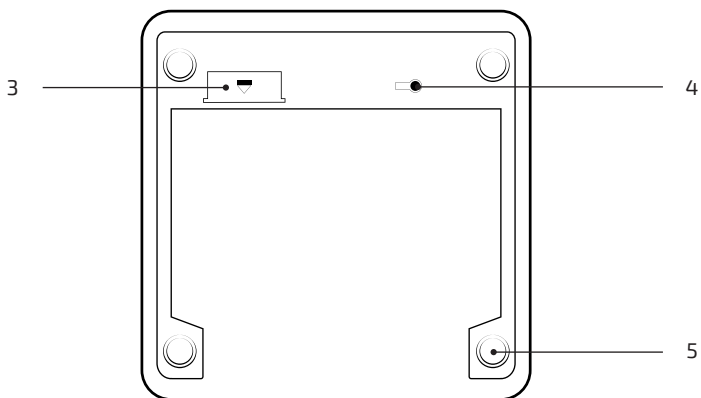
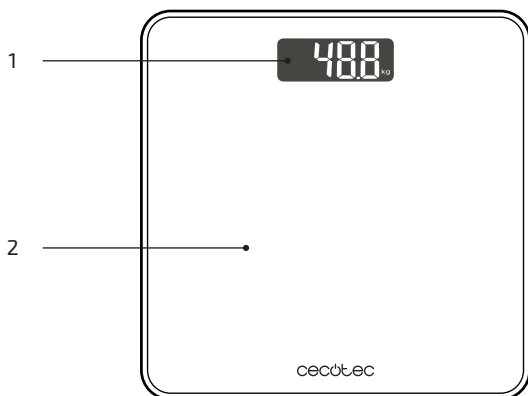

**ES**

1. Pantalla LCD con iluminación
2. Plataforma de vidrio templado
3. Cubierta de pilas
4. Botón de cambio de unidad de peso
5. Sensor de alta precisión
6. Cinta métrica corporal

**EN**

1. LCD readout display
2. Tempered glass platform
3. Battery cover
4. Unit conversion switch
5. High precision sensor
6. Body-measuring tape

**RU**

1. Дисплей
2. Платформа из закаленного стекла
3. Крышка батарейного отсека
4. Переключатель единиц измерения
5. Высокоточный датчик
6. Измерительная лента для тела

**UA**

1. Дисплей
2. Платформа із загартованого скла
3. Кришка батарейного відсіку
4. Перемикач одиниць вимірювання
5. Високоточний датчик
6. Вимірювальна стрічка для тіла

**IT**

1. Monitor LCD
2. Piattaforma in vetro temprato
3. Copertura delle pile
4. Tasto di unità del peso
5. Sensore ad alta precisione
6. Metro corporeo a nastro

**PT**

1. Ecrã LCD
2. Plataforma de vidro
3. Tapa das pilhas
4. Botão de unidade de peso
5. Sensor de alta precisão
6. Fita métrica corporal

## 2. INSTRUCCIONES DE SEGURIDAD

Lea las siguientes instrucciones atentamente antes de usar el producto. Guarde este manual para referencias futuras o nuevos usuarios.

- Este dispositivo está diseñado para su uso personal y no para fines comerciales.
- Mantenga el dispositivo, así como su material de embalaje, fuera del alcance de los niños y los animales sin supervisión.
- No utilice el dispositivo si presenta daños visibles. En caso de mal funcionamiento o avería contacte con el Servicio de Asistencia Técnica oficial de Cecotec.
- Mantenga el aparato alejado de campos electromagnéticos como teléfonos móviles, mandos... La precisión de la medición podría verse afectada.
- Mantenga el dispositivo alejado de fuentes de calor.
- No utilice el producto en el exterior.
- No exponga el dispositivo a temperaturas extremas, condiciones de humedad o a luz solar directa.
- Mantenga el dispositivo alejado del agua y de otros líquidos.
- Los cambios drásticos de temperatura podrían producir condensación. En ese caso, espere a que el dispositivo vuelva a estar a temperatura ambiente antes de ponerlo en funcionamiento.
- No deje caer el producto al suelo ni salte sobre su superficie de medición.
- No se suba a la báscula con los pies mojados y asegúrese de que tanto la superficie de medición como el suelo están secos.
- No coloque los pies en los bordes de la báscula.
- No utilice limpiadores cáusticos o abrasivos para limpiar el dispositivo, esto podría dañar la superficie.
- Esta báscula está diseñada para determinar el peso corporal, analizar el nivel de agua y grasa en el cuerpo, la proporción de masa muscular y ósea y calcular el Índice de Masa Corporal (IMC).
- La función de IMC solo es apta para calcular el peso ideal de personas mayores de edad (18+).
- Los resultados calculados son simples valores de referencia. No utilice estos valores como base de cualquier tipo de tratamiento médico o dieta, póngase en contacto con un profesional para cualquier duda.
- La función de análisis corporal no es apta para:
  - Personas menores de 10 años o mayores de 70.
  - Personas con marcapasos o cualquier otro tipo de implante médico con componentes electrónicos.
  - Personas que presenten síntomas de fiebre, edema u osteoporosis.
  - Personas bajo tratamiento de diálisis.

- Personas que toman medicación para problemas cardiovasculares.
- Embarazadas.
- La báscula soporta un peso máximo de 180 kg.

### INSTRUCCIONES SOBRE LAS PILAS

- Mantenga las pilas fuera del alcance de los niños y los animales, podrían resultar dañinas si fueran ingeridas. En caso de ingestión, acuda a un médico inmediatamente.
- En caso de fuga de líquido de las pilas, evite su contacto con la piel, los ojos y las mucosas.

**ADVERTENCIA:** en caso de contacto con el ácido, lave inmediatamente y con abundante agua las zonas afectadas y póngase en contacto con un médico lo antes posible.

- Asegúrese de que los contactos de las pilas dentro del dispositivo están limpios antes de insertarlas. Límpielos si fuera necesario.
- Utilice únicamente el tipo de pilas indicado en las especificaciones técnicas.
- Cambie siempre todas las pilas a la vez y no utilice pilas de diferente tipo o capacidad.
- Fíjese en la polaridad a la hora de reemplazar las pilas (+/-).
- Retire las pilas del dispositivo cuando estén descargadas o cuando la báscula no vaya a ser utilizada en un tiempo.
- Las pilas no deben ser recargadas, peladas, tiradas al fuego ni cortocircuitadas.
- Este dispositivo utiliza 3 pilas de 1,5 V, tipo AAA (incluidas).

**ADVERTENCIA:** si aparece "Lo" en la pantalla, las pilas deben ser reemplazadas.

Cómo cambiar las pilas:

1. Abra el compartimento de las pilas, situado en la parte inferior del dispositivo.
2. Retire las pilas usadas.
3. Introduzca 3 pilas de 1,5 V, tipo AAA. Preste atención a la polaridad.

### 3. CARACTERÍSTICAS DEL DISPOSITIVO

- Encendido y apagado automático.
- Unidades de medición de peso: kilos (kg) y libras (lb).
- Peso máximo: 180 kg.
- Sensor de bioimpedancia de alta precisión.
- Memoria interna para 10 usuarios.
- Indicador de batería baja y sobrecarga.

## 4. PANTALLA LCD

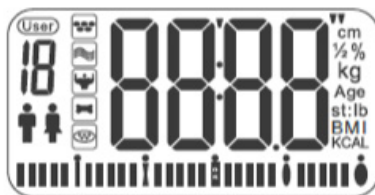

	Código de usuario	"/cm	Unidad de altura
	Género	%	Porcentaje
	Grasa corporal %	kg/st:lb	Unidad de peso
	Hidratación corporal	Age	Edad
	Masa muscular %	BMI	Índice de Masa Corporal
	Masa ósea %	KCAL	Recomendación de calorías diarias
	Grasa visceral		Indicador de sobrepeso

## 5. ANTES DE USAR

1. Saque el producto de la caja. Asegúrese de que no presenta ningún daño, en caso de detectar alguno, notifíquelo inmediatamente al Servicio de Asistencia Técnica.
2. Seleccione la unidad de medición deseada pulsando el botón de cambio de unidad de peso (kg, lb o st).

## 6. FUNCIONAMIENTO

### MODO DE PESO CONVENCIONAL

1. Coloque el dispositivo en una superficie sólida, seca y plana (evite alfombras). Los suelos irregulares dan lugar a resultados de medidas inexactos.
2. Súbase a la báscula con cuidado. La pantalla se encenderá y mostrará el peso de forma automática. Una vez calculado, la pantalla se bloqueará y parpadeará indicando el peso final.



3. El dispositivo se apagará de forma automática tras 10 segundos de inactividad.

### **MODO DE ANÁLISIS CORPORAL**

Este modo permite calcular la grasa y el agua corporal, la masa muscular y ósea, la grasa visceral, las calorías diarias recomendadas y el Índice de Masa Corporal (IMC).

#### **Configuración de parámetros**

Es importante introducir los datos correctos para asegurar mediciones exactas. El dispositivo tiene memoria para 10 usuarios.

1. Pulse el botón SET para encender la báscula.
2. La pantalla LCD mostrará "0.0". Mantenga pulsado el botón SET durante 3 segundos para introducir los parámetros de usuario.
3. El código de usuario parpadeará. Pulse el botón SET de forma repetida hasta seleccionar el usuario deseado y pulse SET para confirmar.
4. El símbolo de género parpadeará. Pulse el botón SET para seleccionar género y pulse SET para confirmar.
5. Los números de altura parpadearán. Utilice las flechas para aumentar o disminuir la cifra y pulse SET para confirmar la altura.
6. Los números de edad parpadearán. Utilice las flechas para aumentar o disminuir la cifra y pulse SET para confirmar la edad.

#### **ADVERTENCIA:**

- Si durante la configuración de los parámetros el dispositivo permanece inactivo durante 6 segundos, los parámetros establecidos se guardarán, la pantalla LCD mostrará "0.0" y se pondrá en funcionamiento el modo de análisis corporal.
- Si durante la configuración de los parámetros la pantalla muestra "0.0", mantenga pulsado el botón SET durante 3 segundos para reiniciar el proceso de configuración de parámetros.
- Recuerde su código de usuario para evitar repetir el proceso de configuración de parámetros las próximas veces.

#### **Comenzar el análisis corporal**

Para asegurar un funcionamiento preciso, recuerde quitarse los zapatos y los calcetines antes de subir a la báscula.

1. Súbase a la báscula.
2. Coloque los pies en los sensores de contacto y permanezca quieto.
3. No baje de la báscula hasta que no aparezcan los resultados del análisis en la pantalla.

#### **EJEMPLO:**

1. Pulse el botón SET para encender el dispositivo.

2. Pulse el botón SET para seleccionar el usuario o restablecer los parámetros.
3. Una vez parpadee el usuario deseado, apoye el pie en la báscula. La pantalla LCD mostrará "0.0".
4. Súbase a la báscula con cuidado. Asegúrese de que los pies están colocados correctamente en los sensores de contacto.
5. Tras mostrar el peso, la báscula comenzará el análisis. No baje de la báscula hasta que no aparezcan los resultados del análisis en la pantalla.
6. Los resultados del análisis aparecerán en el siguiente orden:
  - Grasa corporal %
  - Hidratación corporal %
  - Masa muscular %
  - Masa ósea %
  - Grasa visceral
  - Calorías diarias recomendadas
  - Índice de Masa Corporal (IMC)
7. El dispositivo se apagará de forma automática después de mostrar los resultados 3 veces.

### **FUNCIÓN DE IDENTIFICACIÓN AUTOMÁTICA DE USUARIO**

El perfil del usuario se guardará tras el primer análisis corporal. Cuando el usuario se suba a la báscula de nuevo, la báscula identificará al usuario automáticamente y entrará en su perfil.

1. Súbase a la báscula.
2. Coloque los pies en los sensores de contacto y permanezca quieto.
3. El dispositivo identificará al usuario y mostrará "0000" de forma automática, comenzando el análisis corporal. El dispositivo reconocerá al usuario siempre y cuando la diferencia en el peso de la última vez a la actual no sea mayor de 2 kg.
4. La pantalla LCD mostrará los resultados del análisis corporal.

### **TABLA DE EVALUACIÓN DE COMPOSICIÓN CORPORAL**

La siguiente tabla sirve solo a modo de referencia. Si alguno de los valores obtenidos está por encima o por debajo de lo especificado en la siguiente tabla, por favor, consulte con su médico.

<b>EVALUACIÓN DE ÍNDICE DE MASA CORPORAL (IMC)</b>				
Resultado	0-18.4	18.5-23.9	24-27.9	>=28
Evaluación	Bajo peso	Peso ideal	Sobrepeso	Obesidad

### **RESOLUCIÓN DE POSIBLES ERRORES**

"Lo": las pilas de la báscula están descargadas. Inserte pilas nuevas.

"Err": sobrecarga. Bájese de la báscula para evitar daños en el producto.

"C": ha ocurrido un error durante la medición de peso. Bájese y suba de nuevo.

## 7. LIMPIEZA Y MANTENIMIENTO

1. No sumerja nunca el dispositivo en agua u otros líquidos. No permita que entre ningún tipo de líquido dentro del dispositivo durante la limpieza.
2. No utilice nunca productos de limpieza cáusticos o abrasivos para limpiar el dispositivo, podrían dañar la superficie.
3. Utilice un paño suave y húmedo para limpiar la báscula, si fuera necesario, use un producto de limpieza suave.
4. Guarde el dispositivo en un lugar limpio, seco, protegido de la luz solar directa y fuera del alcance de los niños mientras no esté en funcionamiento.

## 8. ESPECIFICACIONES TÉCNICAS

Modelos: Surface Precision 9400/9450 Full Healthy

Referencias: 04088/04089

Peso máximo: 180 kg

Alimentación: 1,5 V (3 pilas tipo AAA)

Dimensiones: 300 x 300 x 24 mm

Unidades de medida: Kilo (kg) / Stone (st) / Libra (lb)

Peso neto: 1,65 kg

Pantalla: 74 x 38 mm

Made in China | Diseñado en España

## 9. RECICLAJE DE ELECTRODOMÉSTICOS



La directiva europea 2012/19/UE sobre Residuos de Aparatos Eléctricos y Electrónicos (RAEE) especifica que los electrodomésticos no deben ser reciclados con el resto de los desperdicios municipales. Dichos electrodomésticos han de ser desechados de forma separada, para optimizar la recuperación y reciclaje de materiales y, de esta manera, reducir el impacto que puedan tener en la salud humana y el medioambiente.

El símbolo del contenedor tachado le recuerda su obligación de desechar este producto de forma correcta. Si el producto en cuestión cuenta con una batería o pila para su autonomía eléctrica, esta deberá extraerse antes de ser desechado y ser tratada a parte como un residuo de diferente categoría.

Para obtener información detallada acerca de la forma más adecuada de desechar sus electrodomésticos y/o las correspondientes baterías, el consumidor deberá contactar con las autoridades locales.

## 10. GARANTÍA Y SAT

Este producto tiene una garantía de 2 años desde la fecha de compra, siempre y cuando se conserve y envíe la factura de compra, el producto esté en perfecto estado físico y se le dé un uso adecuado tal y como se indica en este manual de instrucciones.

La garantía no cubrirá:

- Si el producto ha sido usado fuera de su capacidad o utilidad, maltratado, golpeado, expuesto a la humedad, sumergido en algún líquido o sustancia corrosiva, así como cualquier otra falta atribuible al consumidor.
- Si el producto ha sido desarmado, modificado o reparado por personas no autorizadas por el SAT oficial de Cecotec.
- Si la incidencia ha sido originada por el desgaste normal de las piezas debido al uso.

El servicio de garantía cubre todos los defectos de fabricación durante 2 años en base a la legislación vigente, excepto piezas consumibles. En caso de mal uso por parte del usuario el servicio de garantía no se hará responsable de la reparación.

Si en alguna ocasión detecta una incidencia con el producto o tiene alguna consulta, póngase en contacto con el Servicio de Asistencia Técnica oficial de Cecotec a través del número de teléfono **+34 96 321 07 28**.



## 2. SAFETY INSTRUCTIONS

Read these instructions thoroughly before using the appliance. Keep this instruction manual for future reference or new users..

- This device is for personal use only and is not intended for commercial purposes.
- Do not leave children and animals unsupervised with the device and keep the packaging material away from them in order to prevent suffocation.
- Do not operate this appliance if there are any visible signs of damage. Always check for damage before each use and in case of malfunction, contact the Technical Support Service of Cecotec.
- Keep the device away from electromagnetic fields (mobile phones, remote controls etc.) Measurement accuracy could be affected.
- Keep the device away from heat sources.
- Do not use the device outdoors.
- Do not expose the device to extreme temperatures, moisture, wet conditions or direct sunlight.
- Keep water and other liquids away from the device.
- Wide temperature variations could cause condensation. In this case, allow the device to go back to room temperature before use.
- Do not drop the device or jump on its measuring surface.
- Do not stand on the scale with wet feet and make sure the measuring surface and the surface underneath is dry.
- Do not stand on the edge of the scale.
- Do not use caustic or abrasive cleaning materials to clean the device, this could damage the surface.
- This scale is intended to be used for determining body weight, analysing water, body fat, muscle and bone mass proportion in the body and calculating Body Mass Index (BMI).
- BMI function is only suitable for calculating the ideal weight of adults aged 18 and above.
- The calculated results are simple reference values. Do not use these results as the basis for any form of medical treatment or diet and contact a professional for any doubt.
- Body analysis function is not suitable for:
  - People under the age of 10 or over the age of 70.
  - People with a pacemaker or any other medical implant with electronic components.
  - People with fever, oedema or osteoporosis symptoms.
  - People undergoing dialysis treatment.
  - People who are taking cardio-vascular medication.
  - Pregnant women.
- The device withstands a maximum body weight of 180 kg.

## **BATTERY INSTRUCTIONS**

- Keep batteries away from children and animals, they could be deadly if swallowed. In case of ingestion, seek medical assistance immediately.
- Should a battery have leaked, do not allow your skin, eyes or mucous membranes to come into contact with the battery acid.

**WARNING:** In case of contact with acid, rinse the affected areas with abundant fresh water immediately and contact a doctor as soon as possible.

- Make sure the battery contacts in the device are clean before inserting batteries; if they are not, clean them.
- Use only the battery type specified in the technical specifications.
- Always replace all the batteries at the same time. Do not use different types of batteries or of different capacities.
- When replacing batteries, note the correct polarity (+/-).
- Take the batteries out of the device when they are discharged or when the scale is not going to be used in a long time.
- Batteries must not be recharged or reactivated, dismantled, thrown into fire, immersed in fluids or short-circuited.
- This device requires 3 x 1.5-volt batteries, AAA type (INCLUDED).

**WARNING:** If "Lo" appears on the display, batteries need to be replaced. How to replace batteries:

1. Open battery compartment by sliding the cover towards the arrow direction. The battery compartment is on the bottom part of the scale.
2. Insert 3 AAA-type batteries (INCLUDED), pay attention to polarity.
3. Close battery compartment by pushing the cover backwards again. Make sure it fits properly.

## **3. DEVICE FEATURES**

- Auto step on/auto off.
- Weight measuring units: kilograms (kg) and pounds (lb).
- Maximum load: 180 kg.
- High-precision bioimpedance sensors.
- Built-in memory for 10 users.
- Low battery/overload battery indicator.



## 4. LCD DISPLAY

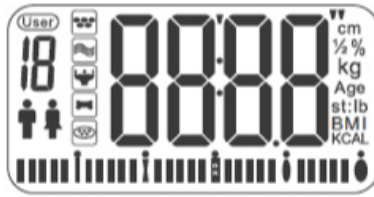

	User memory code	"/cm	Height unit
	Gender	%	Percentage proportion
	Body fat%	kg/st:lb	Weight unit
	Body hydration%	Age	Age
	Body muscle%	BMI	Body mass index
	Body bone %	KCAL	Calorie intake recommendation
	Visceral fat		Fat status indication

## 5. BEFORE USE

1. Take the device out of its package. Check carefully if there is any damage, and if there is, immediately notify the Technical Support Service of Cecotec.
2. Select the weight measuring unit by pressing the unit conversion switch (kg, lb or st).

## 6. OPERATION

### CONVENTIONAL WEIGHING MODE

1. Place the device on a solid, dry and flat surface (avoid carpets). Uneven floors will result in inaccurate measurement results.
2. Gently step on the scale. The display will automatically turn on and show weight. Once it has finished calculating, the display will lock and flash indicating the final weight.
3. The scale will turn of automatically after 10 seconds of no operation.

## **BODY ANALYSIS MODE**

This mode calculates body fat, hydration, muscle and bone mass, visceral fat, recommended calorie intake and Body Mass Index (BMI).

### **Setting up parameters**

It is important to insert correct data in order to ensure accurate measurements. The device can save up to 10 user's data.

1. Switch on the device by pressing the SET button.
2. LCD display will show "0.0". Hold SET button for 3 seconds in order to start up parameter input mode.
3. User code will start flashing. Press SET button repeatedly until the desired user number appears, then press SET to confirm.
4. Gender symbol will start flashing. Press SET button to select gender, then press SET to confirm.
5. Height digits will start flashing. Use the arrows to increase or decrease height and then press SET to confirm height.
6. Age digits will start flashing. Use the arrows to increase or decrease and press SET to confirm age.

### **NOTE:**

- If during parameter setting the device remains idle for more than 6 seconds, set parameters will be saved and LCD display will show "0.0". Body analysis mode is now operating.
- If during parameter setting LCD display shows "0", hold SET button for 3 seconds to re-enter parameter input mode.
- Remember your user number for next time to avoid repeating the parameter input process.

### **Starting body analysis**

In order to ensure accuracy, remember to remove shoes and socks before stepping on the scale.

1. Step on the scale.
2. Place your feet on the contact areas and remain still.
3. Do not get off the scale until the LCD display shows the test results.

### **EXAMPLE:**

1. Press SET button to switch on the device.
2. Press SET button to select user number or reset parameters.
3. When the desired user number is flashing, tap on the scale. The LCD display will show "0.0".
4. Step gently on the scale. Make sure your feet are correctly placed on the contact areas.
5. After showing weight, the scale will start analysing. Do not step off the scale until the LCD display show the test results.





6. The body analysis results will appear in the following order:
  - Body fat %
  - Body hydration %
  - Body muscle %
  - Body bone %
  - Visceral fat
  - Kcal intake demand
  - Body Mass Index (BMI)
7. The device will turn off automatically after displaying the results 3 times.

### **AUTO IDENTIFY USER FUNCTION**

After the first body analysis, the user profile is saved. Next time the user steps on the scale, the device will automatically identify the user and will enter the user profile.

1. Step on the scale.
2. Place your feet on the contact areas and remain still.
3. The device will recognize user and will automatically show "0000", starting body analysis mode. (The device will recognize user as long as the difference between last weight and present one is less than 2 kg).
4. LCD display will show body analysis results.

### **BODY COMPOSITION ASSESSMENT CHART (%)**

The following chart is for reference only. If any of the obtained results are over or below the ones specified below, please consult your doctor.

<b>BMI ASSESSMENT</b>				
Result	14.5-18.4	18.5-23.9	24-27.9	>=28
Assessment	Underweight	Healthy weight	Overweight	Obese

### **POSSIBLE ERROR INDICATIONS**

"Lo": Batteries in the scale are too low. Please insert new batteries.

"Err": Scale is overloaded. Please step off to avoid product damage.

"C": An error has occurred while you stepped off the scale. Please step back to weigh again.

## **7. CLEANING AND MAINTENANCE**

1. Never immerse the device in water or other liquids. No liquid must be allowed to enter the device during cleaning.
2. Do not use any caustic or abrasive cleaning agents to clean the device. These can damage the surface.

3. Clean the device with a slightly dampened, soft cloth and, if necessary, a mild cleaning agent.
4. When not in use, store the device in a dry, clean place which is protected from direct sunlight and is out of the reach of children.

## 8. TECHNICAL SPECIFICATIONS

Models: Surface Precision 9400/9450 Full Healthy

Products references: 04088/04089

Maximum load: 180 kg

Supply : 1.5 V (3 batteries type AAA)

Dimensions: 300x300x24 mm

Measuring units: Kilo (kg) / Stone (st) / Pound (lb)

Net weight: 1.65 kg

Display: 74x38 mm

Made in China | Designed in Spain

## 9. DISPOSAL OF OLD ELECTRICAL APPLIANCES



The European directive 2012/19/EU on Waste Electrical and Electronic Equipment (WEEE), specifies that old household electrical appliances must not be disposed of with  the normal unsorted municipal waste. Old appliances must be collected separately, in order to optimize the recovery and recycling of the materials they contain, and reduce the impact on human health and the environment.

The crossed out "wheeled bin" symbol on the product reminds you of your obligation to dispose of the appliance correctly. If the product has a built-in battery or uses batteries, they should be removed from the appliance and disposed of appropriately.

Consumers must contact their local authorities or retailer for information concerning the correct disposal of old appliances and/or their batteries.

## 10. TECHNICAL SUPPORT SERVICE AND WARRANTY

This product is under warranty for 2 years from the date of purchase, as long as the proof of purchase is submitted, the product is in perfect physical condition, and it has been given proper use, as explained in this instruction manual.

The warranty will not cover the following situations:

- The product has been used for purposes other than those intended for it, misused, beaten, exposed to moisture, immersed in liquid or corrosive substances, as well as any other fault attributable to the customer.
- The product has been disassembled, modified, or repaired by persons, not authorised by the



official Technical Support Service of Cecotec.

- Faults deriving from the normal wear and tear of its parts, due to use.

The warranty service covers every manufacturing defects of your appliance for 2 years, based on current legislation, except consumable parts. In the event of misuse, the warranty will not apply.

If at any moment you detect any problem with your product or have any doubt, do not hesitate to contact Cecotec Technical Support Service at **+34 96 321 07 28**.

## 2. ИНСТРУКЦИЯ ПО БЕЗОПАСНОЙ ЭКСПЛУАТАЦИИ

Внимательно прочитайте эту инструкцию перед использованием прибора. Сохраните эту инструкцию по эксплуатации в будущем или для новых пользователей.

- Данное устройство предназначено только для личного использования и не предназначено для коммерческих целей.
- Не оставляйте детей и животных без присмотра с устройством и храните упаковочный материал от них во избежание удушья.
- Не используйте этот прибор, если на нем есть какие-либо видимые признаки повреждения. Всегда проверяйте наличие повреждений перед каждым использованием, а в случае неисправности обращайтесь в Службу технической поддержки Secotec.
- Держите устройство вдали от электромагнитных полей (мобильные телефоны, пульта дистанционного управления, кардиостимуляторы и т. д.). Они могут повлиять на точность измерений.
- Держите устройство вдали от источников тепла.
- Не используйте устройство на открытом воздухе.
- Не подвергайте устройство воздействию экстремальных температур, влаги, сырости или прямых солнечных лучей.
- Держите воду и другие жидкости подальше от устройства.
- Широкие колебания температуры могут вызвать конденсацию. В этом случае дайте устройству вернуться к комнатной температуре перед использованием.
- Не роняйте устройство и не прыгайте на его измерительную поверхность.
- Не становитесь на весы мокрыми ногами и убедитесь, что измерительная поверхность и поверхность под ней сухие.
- Не стойте на краю весов.
- Не используйте едкие или абразивные чистящие материалы для чистки устройства, они могут повредить поверхность.
- Данные весы предназначены для определения веса тела, анализа содержания воды, жира, мышечной и костной массы в организме, возраста тела, висцерального жира, обмена веществ, физического состояния и расчета индекса массы тела (ИМТ).
- Функция ИМТ подходит только для расчета идеального веса взрослых в возрасте 18 лет и старше.
- Расчетные результаты являются простыми справочными значениями. Не используйте эти результаты в качестве основы для какой-либо формы лечения или диеты и в случае каких-либо сомнений, обратитесь к профессионалу.
- Функция анализа тела не подходит для:
  - Людей в возрасте до 10 лет или старше 70 лет.
  - Людей с кардиостимулятором или любым другим медицинским имплантатом с электронным компонентом.
  - Люди с симптомами лихорадки, отеками или остеопорозом.
  - Люди, проходящие лечение диализом.
  - Люди, которые принимают сердечно-сосудистые препараты.
  - Беременные женщины.



- Устройство выдерживает максимальную массу тела 180 кг.

### **Батарейки**

- Храните батарейки вдали от детей и животных, они могут быть смертельно опасными при проглатывании. В случае проглатывания, немедленно обратитесь за медицинской помощью.
- Если батарея протекла, не допускайте попадания аккумуляторной кислоты на кожу, в глаза или на слизистые оболочки

**ВНИМАНИЕ** : В случае контакта с кислотой, немедленно обильно промойте пораженные участки проточной чистой водой и как можно скорее обратитесь к врачу.

- Убедитесь, что зарядные контакты в устройстве чистые, прежде чем вставлять батарейки; если нет- очистите их.
- Используйте только тот тип батареек, который указан в технических характеристиках.
- Всегда заменяйте все батарейки одновременно. Не используйте батарейки разных типов или разной емкости.
- При замене батареек обратите внимание на правильную полярность (+/-).
- Извлекайте батарейки из устройства, когда они разряжены или когда весы не будут использоваться в течение длительного времени.
- Батарейки нельзя перезаряжать или повторно активировать, разбирать, бросать в огонь, погружать в жидкости или подвергать короткому замыканию.
- Для этого устройства требуется 3 батарейки по 1,5 В, тип AAA (в комплекте).

**ВНИМАНИЕ** : Если на дисплее появляется надпись «Lo», необходимо заменить батарейки.

Как производить замену батареек:

1. Откройте батарейный отсек в нижней части весов.
2. Удалите использованные батарейки.
3. Установите 3 батарейки по 1,5 В, тип AAA. Обратите внимание на полярность.
4. Снова закройте батарейный отсек. Убедитесь, что он правильно установлен.

## **3. ХАРАКТЕРИСТИКИ УСТРОЙСТВА**

- Автоматическое включение / выключение.
- Единицы измерения веса: килограммы (кг) и фунты (фунты).
- Максимальная нагрузка: 180 кг.
- Высокоточные датчики биоимпеданса.
- Встроенная память на 10 пользователей.
- Индикатор низкого заряда батареи / перегрузки батареи.

## 4. ЖК ДИСПЛЕЙ

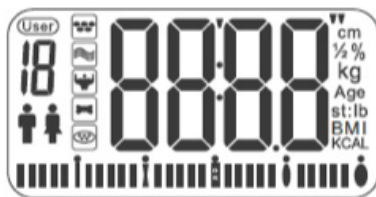

	Код пользователя	"/cm	Высота
	Пол	%	% процентное соотношение
	Телесный жир%	kg/st:lb	Единица взвешивания
	% воды в теле	Age	Возраст
	% мышечной ткани	BMI	Индекс массы тела
	% костной массы	KCAL	Рекомендации по употреблению калорий
	Висцеральный жир		Индикатор жира

## 5. ПЕРЕД ПЕРВЫМ ИСПОЛЬЗОВАНИЕМ

1. Достаньте устройство из упаковки. Внимательно проверьте, есть ли на нем повреждения, и, если они есть, немедленно сообщите об этом в официальный сервисный центр Сесотес.
2. Выберите меру взвешивания переместив переключатель единиц измерения на нужную вам единицу (находится на нижней части устройства).

## 6. ЭКСПЛУАТАЦИЯ УСТРОЙСТВА

### Традиционное взвешивание

1. Поместите устройство на твердую, сухую и плоскую поверхность (избегайте ковров). Неровные полы приведут к неточным результатам измерений.
2. Осторожно наступите ногой на весы, дисплей автоматически включится и отобразит ваш вес. Когда процесс взвешивания закончится, дисплей на весах промигает, указывая на финальный результат взвешивания.



3. Устройство выключится автоматически через 10 секунд бездействия.

### **РЕЖИМ АНАЛИЗАТОРА**

Этот режим рассчитывает жировые отложения, содержание воды, костную и мышечную массу, ИМТ и потребление калорий.

#### **Установка параметров тела**

Очень важно внести корректные параметры тела чтобы получить корректные измерения.

Устройство может хранить до 10 пользователей.

1. Включите устройство, нажав кнопку SET.
2. ЖК-дисплей покажет «0,0». Удерживайте кнопку SET в течение 3 секунд, чтобы запустить режим ввода параметров.
3. Код пользователя начнет мигать. Нажимайте кнопку SET несколько раз, пока не появится нужный номер пользователя, затем нажмите кнопку SET для подтверждения.
4. Символ пола начнет мигать. Нажмите кнопку SET, чтобы выбрать пол, затем нажмите SET для подтверждения.
5. Цифры роста начнут мигать. Используйте стрелки для увеличения или уменьшения роста, а затем нажмите SET, чтобы подтвердить рост.
6. Начнут мигать цифры возраста. Используйте стрелки для увеличения или уменьшения и нажмите SET, чтобы подтвердить возраст.

#### **Внимание :**

- Если во время настройки параметров устройство бездействует более 6 секунд, установленные параметры будут сохранены и на ЖК-дисплее отобразится «0,0». Теперь включен режим анализатора тела.
- Если во время настройки параметров на ЖК-дисплее отображается «0», удерживайте кнопку SET в течение 3 секунд, чтобы снова войти в режим ввода параметров.
- Запомните свой номер пользователя в следующий раз, чтобы не повторять процесс ввода параметров.

#### **Анализатор тела**

Для обеспечения точности не забудьте снять обувь и носки, прежде чем наступать на весы.

1. Встаньте на весы.
2. Поставьте ноги на контактные площадки и стойте неподвижно.
3. Не сходите с весов, пока на ЖК-дисплее не отобразятся результаты взвешивания.

**ПРИМЕР :**

1. Нажмите кнопку SET, чтобы включить устройство.
2. Нажмите кнопку SET, чтобы выбрать номер пользователя или сбросить параметры.
3. Когда желаемый номер пользователя начнет мигать, нажмите на весы. На ЖК-дисплее отобразится «0,0».
4. Осторожно встаньте на весы. Убедитесь, что ваши ступни правильно расположены на контактных площадках.
5. После отображения результатов, весы начнут анализ. Не сходите с весов, пока ЖК-дисплей не покажет результаты взвешивания.
6. Результаты анализа тела появятся в следующем порядке:
  - Телесный жир %
  - % воды в организме
  - Мышечная масса тела%
  - Костная масса тела%
  - Висцеральный жир
  - Рекомендации по потреблению ккал
  - Индекс массы тела (ИМТ)
7. Устройство автоматически выключится после трехкратного отображения результатов.

**АВТО ИДЕНТИФИКАЦИЯ ПОЛЬЗОВАТЕЛЯ**

После первого анализа тела профиль пользователя сохраняется. В следующий раз, когда пользователь встанет на весы, устройство автоматически идентифицирует пользователя и войдет в профиль пользователя.

1. Встаньте на весы.
2. Поставьте ноги на контактные площадки и оставайтесь неподвижными.
3. Устройство распознает пользователя и автоматически покажет «0000», запустив режим анализа тела. (Устройство распознает пользователя, если разница между последним и текущим весом составляет менее 2 кг).
4. ЖК-дисплей покажет результаты анализа тела.

**ТАБЛИЦА ОЦЕНКИ СОСТАВА ТЕЛА (%)**

Следующая таблица предназначена только для справки. Если какой-либо из полученных результатов, выше или ниже указанных ниже, обратитесь к врачу.

INTERPRÉTATION DE L'INDICE DE MASSE CORPORELLE (IMC)				
Résultat	0-18.4	18.5-23.9	24-27.9	>=28
Оценка	Недостаточный вес	Здоровый вес	Избыточный вес	Ожирение





## СТАТИСТИКА

Этот пункт меню позволяет просматривать ежедневную, еженедельную, ежемесячную и годовую статистику в главном меню. Находясь на странице главного меню, сдвиньте дисплей вверх. Главное меню переместится на вторую страницу.

## 7. ОЧИСТКА И ОБСЛУЖИВАНИЕ УСТРОЙСТВА

1. Никогда не погружайте устройство в воду или другие жидкости. Жидкость не должна попадать в устройство во время его очистки.
2. Не используйте едкие или абразивные чистящие средства для очистки устройства. Они могут повредить поверхность весов.
3. Очистите устройство слегка влажной мягкой тканью и, если необходимо, мягким чистящим средством.
4. Когда устройство не используется храните его в сухом, чистом месте, защищенном от прямых солнечных лучей и недоступном для детей.

## 8. ТЕХНИЧЕСКИЕ ХАРАКТЕРИСТИКИ

ММодель: Surface Precision 9400/9450 Full Healthy

Код модели: 04088/04089

Максимальная нагрузка: 180 кг

Питание: 1.5 В (3 батарейки типа AAA)

Габаритные размеры: 300 x 300 x 24 мм

Единицы измерения: килограмм (kg) / стоун (st) / фунты (lb)

Вес нетто: 1,65 кг

Дисплей: 74 \* 38мм

Сделано в Китае | Разработано в Испании

## 9. УТИЛИЗАЦИЯ СТАРЫХ ЭЛЕКТРИЧЕСКИХ ИЗДЕЛИЙ



Европейская директива 2012/19 / EU об утилизации электрического и электронного оборудования (WEEE) устанавливает, что старые бытовые электроприборы нельзя утилизировать вместе с обычными несортированными муниципальными отходами. Старые приборы должны собираться отдельно, чтобы оптимизировать утилизацию и переработку содержащихся в них материалов, а также снизить воздействие на здоровье человека и окружающую среду. Перечеркнутый символ «мусорная корзина» на изделии напоминает вам о вашей обязанности правильно утилизировать прибор. Если устройство имеет встроенную батарею или использует аккумуляторы, их следует извлечь из прибора и утилизировать соответствующим образом. Потребители должны связаться со своими местными властями или розничным продавцом для получения информации относительно правильной утилизации старых приборов и / или их батарей.

## 10. СЕРВИСНОЕ ОБСЛУЖИВАНИЕ И ГАРАНТИЯ

На данный продукт предоставляется гарантия в течение 2 лет с даты покупки, при условии предоставления документа, подтверждающего покупку, нахождения продукта в отличном физическом состоянии и правильном пользовании, как описано в этом руководстве по эксплуатации.

Гарантия не распространяется на следующие ситуации:

- Продукт использовался в целях, отличных от предназначенных для него, использовался неправильно, подвергался падению, воздействию влаги, погружению в жидкие или коррозионные вещества, а также другим неисправностям, связанным с воздействием покупателя.
- Продукт был разобран, модифицирован или отремонтирован лицами, не уполномоченными официальной службой технической поддержки Cecotec.
- Неисправности, возникающие в результате износа его расходных или запасных частей из-за постоянного использования.
- Гарантийное обслуживание покрывает все производственные дефекты вашего устройства в течение 2 лет, в соответствии с действующим законодательством, за исключением расходных деталей. В случае неправильного использования гарантия не распространяется. Если в любой момент вы обнаружите какие-либо проблемы с вашим продуктом или у вас возникнут какие-либо сомнения, обращайтесь в Официальный сервисный центр Cecotec

Smart Group

Сайт: <https://service.smartgroup.ua/>

№ тел.: 0 800 300 245



## 2. ІНСТРУКЦІЯ З БЕЗПЕЧНОЇ ЕКСПЛУАТАЦІЇ

Уважно прочитайте цю інструкцію перед використанням приладу. Збережіть цю інструкцію з експлуатації в майбутньому або для нових користувачів.

- Цей пристрій призначений тільки для особистого використання і не призначений для комерційних цілей.
- Не залишайте дітей і тварин без нагляду з пристроєм і зберігайте пакувальний матеріал від них, щоб уникнути задухи.
- Не використовуйте цей прилад, якщо на ньому є будь-які видимі ознаки пошкодження. Завжди перевіряйте наявність пошкоджень перед кожним використанням, а в разі несправності звертайтеся до Служби технічної підтримки Secotec.
- Не піддавайте принтер впливу електромагнітних полів (мобільні телефони, пульти дистанційного керування, кардіостимулятори і т. д.). Вони можуть вплинути на точність вимірювань.
- Не піддавайте принтер впливу джерел тепла.
- Не використовуйте пристрій на відкритому повітрі.
- Не піддавайте пристрій впливу екстремальних температур, вологи, вогкості або прямих сонячних променів.
- Тримайте воду та інші рідини подалі від пристрою.
- Широке коливання температури можуть викликати конденсацію. В цьому випадку дайте пристрою повернутися до кімнатної температури перед використанням.
- Не кидайте пристрій і не стрибайте на його вимірювальну поверхню.
- Не ставайте на ваги мокрими ногами і переконайтеся, що вимірювальна поверхня і поверхня під нею сухі.
- Не стійте на краю ваг.
- Не використовуйте їдкі або абразивні чистячі матеріали для чищення пристрою, вони можуть пошкодити поверхню.
- Дані ваги призначені для визначення ваги тіла, аналізу змісту води, жиру, м'язової і кісткової маси в організмі, віку тіла, вісцерального жиру, обміну речовин, фізичного стану і розрахунку індексу маси тіла (ІМТ).
- Функція ІМТ підходить тільки для розрахунку ідеальної ваги дорослих у віці 18 років і старше.
- Розрахункові результати є простими довідковими значеннями. Не використовуйте ці результати в якості основи для будь-якої форми лікування або дієти і в разі будь-яких сумнівів, зверніться до професіонала.
- Функція аналізу тіла не підходить для:
  - Людей у віці до 10 років або старше 70 років.
  - Людей з кардіостимулятором або будь-яким іншим медичним імплантатом з електронним компонентом.
  - Люди з симптомами лихоманки, набряками або остеопорозом.
  - Люди, що проходять лікування діалізом





Цей режим розраховує жирові відкладення, вміст води, кісткову і м'язову масу, ІМТ і споживання калорій.

### **Установка параметрів тіла**

Дуже важливо внести коректні параметри тіла щоб отримати коректні вимірювання. Пристрій може зберігати до 10 користувачів.

1. Увімкніть пристрій, натиснувши кнопку SET.
2. РК-дисплей покаже «0,0». Утримуйте кнопку SET протягом 3 секунд, щоб запустити режим введення параметрів.
3. Код користувача почне блимати. Натискайте кнопку SET кілька разів, поки не з'явиться потрібний номер користувача, і натисніть кнопку SET для підтвердження.
4. Символ статі почне блимати. Натисніть кнопку SET, щоб вибрати стать, потім натисніть SET для підтвердження.
5. Цифри зростання почнуть блимати. Використовуйте стрілки для збільшення або зменшення росту, а потім натисніть SET, щоб підтвердити зростання.
6. Почнуть блимати цифри віку. Використовуйте стрілки для збільшення або зменшення і натисніть SET, щоб підтвердити вік.

### **Увага:**

- Якщо під час налаштування параметрів пристрій не діє більше 6 секунд, встановлені параметри будуть збережені і на РК-дисплеї відобразиться «0,0». Тепер включений режим аналізатора тіла.
- Якщо під час налаштування параметрів на РК-дисплеї відображається «0», утримуйте кнопку SET протягом 3 секунд, щоб знову увійти в режим введення параметрів.
- Запам'ятайте свій номер користувача в наступний раз, щоб не повторювати процес введення параметрів.

### **Аналізатор тіла**

Для забезпечення точності не забудьте зняти взуття і шкарпетки, перш ніж наступати на ваги.

1. Встаньте на ваги.
2. Поставте ноги на контактні площадки і стійте нерухомо.
3. Не сходите з ваг, поки на РК-дисплеї не відобразяться результати зважування.

**ПРИКЛАД:**

1. Натисніть кнопку SET, щоб включити пристрій.
2. Натисніть кнопку SET, щоб вибрати номер користувача або скинути параметри.
3. Коли бажаний номер користувача почне блимати, натисніть на ваги. На РК-дисплеї з'явиться «0,0».
4. Обережно встаньте на ваги. Переконайтеся, що ваші ступні правильно розташовані на контактних майданчиках.
5. Після відображення результатів, ваги почнуть аналіз. Не сходите з ваг, поки РК-дисплей буде непереливки результати зважування.
6. Результати аналізу тіла з'являться в наступному порядку:
  - Тілесний жир%
  - % води в організмі
  - М'язова маса тіла%
  - Кісткова маса тіла%
  - Вісцеральний жир
  - Рекомендації по споживанню ккал
  - Індекс маси тіла (ІМТ)
7. Пристрій автоматично вимкнеться після триразового відображення результатів.

**АВТО ІДЕНТИФІКАЦІЯ КОРИСТУВАЧА**

Після першого аналізу тіла профіль користувача зберігається. Наступного разу, коли користувач встане на ваги, пристрій автоматично ідентифікує користувача і увійде в профіль користувача.

1. Встаньте на ваги.
2. Поставте ноги на контактні площадки і залишайтеся нерухомими.
3. Пристрій розпізнає користувача і автоматично покаже «0000», запустивши режим аналізу тіла. (Пристрій розпізнає користувача, якщо різниця між останнім і поточним вагою становить менше 2 кг).
4. РК-дисплей покаже результати аналізу тіла.

**Таблиця ОЦІНКИ СОСТАВА ТІЛА (%)**

Наступна таблиця призначена лише довідки. Якщо який-небудь з отриманих результатів, вище або нижче зазначених нижче, зверніться до лікаря.

Оцінка Недостатня вага Здоровий вага Надмірна вага Ожиріння

BODY-MASS-INDEX (BMI)				
Ergebniss	0-18.4	18.5-23.9	24-27.9	>=28
Bewertung	Niedriges Körpergewicht	Idealgewicht	Übergewicht	Fettleibigkeit

**ПРИМІТКА: Одночасно підключайте до ваг тільки один смартфон**

4. Наступить ногою на ваги для активації дисплея.
5. Дочекайтеся, поки на дисплеї не з'явиться індикація «0,0» (кг / фунт / ст).
6. Встаньте босими ногами на ваги. Переконайтеся, що ваші ноги правильно розташовані на контактних областях. Розрахується вага тіла.
7. Як тільки вага встановиться, на дисплеї почне блимати число. Інші значення почнуть розраховуватися одразу після цього

**7. ОЧИЩЕННЯ І ОБСЛУГОВУВАННЯ ПРИСТРОЮ**

1. Ніколи не занурюйте пристрій у воду або інші рідини. Рідина не повинна потрапляти в пристрій під час його очищення.
2. Не використовуйте їдкі або абразивні чистячі засоби для очищення пристрою. Вони можуть пошкодити поверхню ваг.
3. Очистіть пристрій вологу, м'яку ганчірку і, якщо необхідно, не агресивними м'якими засобами.
4. Коли пристрій не використовується зберігайте його в сухому, чистому місці, захищеному від прямих сонячних променів і недоступному для дітей.

**8. ТЕХНІЧНІ ХАРАКТЕРИСТИКИ**

Модель: Surface Precision 9400/9450 Full Healthy

Код моделі: 04088/04089

Максимальне навантаження: 180 кг

Живлення: 1.5 В (3 батареї типу AAA)

Габаритні розміри: 300 x 300 x 24 мм

Одиниці виміру: кілограм (кг) / стоун (st) / фунти (lb)

Вага нетто: 1,65 кг

Дисплей: 74 \* 38мм

Зроблено в Китаї | Розроблено в Іспанії

**9. УТИЛІЗАЦІЯ СТАРИХ ЕЛЕКТРИЧНИХ ВИРОБІВ**

Європейська директива 2012/19 / EU про утилізацію електричного та електронного обладнання (WEEE) встановлює, що старі побутові електроприлади не можна викидати разом зі звичайними несортованими муніципальними відходами.

Старі прилади мають бути зібрані окремо, щоб оптимізувати утилізацію і переробку матеріалів, що містяться в них, а також мінімізувати можливі перешкоди на здоров'я людини і навколишнє середовище. Перекреслений символ «кошик для сміття» на виробі нагадує вам про ваш обов'язок правильно утилізувати прилад. Якщо пристрій має вбудовану батарею або використовує акумулятори, їх слід винести з приладу і утилізувати відповідним чином. Споживачі повинні зв'язатися із місцевою владою



або роздрібним продавцем для отримання інформації щодо правильної утилізації старих приладів і / або їх батарей.

## 10. СЕРВІСНЕ ОБСЛУГОВУВАННЯ І ГАРАНТІЯ

На даний продукт надається гарантія протягом 2 років з дати покупки, за умови надання документа, що підтверджує покупку, знаходження продукту в відмінному фізичному стані і правильному користуванні, як описано в цьому посібнику з експлуатації.

Гарантія не поширюється на наступні ситуації:

- Продукт використовувався в цілях, відмінних від призначених для нього, використовувався неправильно, піддавався падінню, впливу вологи, зануренню в рідкі або корозійні речовини, а також іншим несправностям, пов'язаних з впливом покупця.
- Продукт був розібраний, модифікований або відремонтований особами, не уповноваженими офіційною службою технічної підтримки Cecotec.
- Несправності, що виникають в результаті зносу його витратних або запасних частин через постійне використання.
- Гарантійне обслуговування покриває всі виробничі дефекти вашого пристрою протягом 2 років, відповідно до чинного законодавства, за винятком витратних деталей. У разі неправильного використання гарантія не поширюється. Якщо в будь-який момент ви виявите будь-які проблеми з вашим продуктом або у вас виникнуть будь-які сумніви, звертайтеся в Офіційний сервісний центр Cecotec

Smart Group

Сайт: <https://service.smartgroup.ua/>

№ тел .: 0 800 300 245

## 2. ISTRUZIONI DI SICUREZZA

Leggere attentamente le seguenti istruzioni prima di usare il prodotto. Conservare questo manuale per future consultazioni o per nuovi utenti.

- Questo dispositivo è stato progettato per un uso personale e non per fini commerciali.
- Mantenere il dispositivo, così come i materiali dell'imballaggio, fuori dalla portata di bambini o animali senza sorveglianza.
- Non utilizzare il dispositivo qualora questo presentasse danni visibili. In caso di mal funzionamento o guasto, porsi in contatto con il Servizio di Assistenza Tecnica ufficiale di Cecotec.
- Mantenere l'apparecchio lontano da campi elettromagnetici come quelli di telefoni cellulari, telecomandi... La precisione della misurazione potrebbe risentirne.
- Mantenere il dispositivo lontano da fonti di calore.
- Non utilizzare il prodotto in esterni.
- Non esporre il dispositivo a temperature estreme, all'umidità o alla luce solare diretta.
- Mantenere il dispositivo lontano dall'acqua o da altri liquidi.
- I cambi drastici di temperatura potrebbero produrre condensazione. In questo caso, attendere che il dispositivo torni a temperatura ambiente prima di metterlo in funzione.
- Non fare cadere il prodotto a terra né saltare sulla sua superficie di misurazione.
- Non salire sulla bilancia con i piedi bagnati e assicurarsi che sia la superficie di misurazione sia il pavimento siano asciutti.
- Non mettere i piedi sui bordi della bilancia.
- Non utilizzare detergenti caustici o abrasivi per pulire il dispositivo, potrebbero danneggiarne la superficie.
- Questa bilancia è progettata per determinare il peso corporeo, analizzare il livello dell'acqua e del grasso nel corpo, la proporzione tra massa muscolare e ossea e calcolare l'Indice di Massa Corporea (IMC).
- La funzione IMC è atta a calcolare il peso ideale solo di persone in età adulta (18+).
- I risultati calcolati sono semplici valori di riferimento. Non utilizzare questi valori come base per un qualsiasi tipo di trattamento medico o di dieta, per qualsiasi dubbio porsi in contatto con uno specialista.
- La funzione di analisi corporea non è adatta a:
  - Persone inferiori ai 10 anni o superiori ai 70 anni.
  - Persone con pacemaker o qualsiasi altro tipo d'impianto medico con componenti elettroniche.
  - Persone che presentino sintomi quali febbre, edema od osteoporosi.
  - Persone sotto trattamento dialitico.
  - Persone che assumano medicinali per problemi cardiovascolari.
  - Gravidanze.



- La bilancia sopporta un peso massimo di 180 kg.

### ISTRUZIONI SULLE PILE

- Mantenere le pile fuori dalla portata di bambini e animali, potrebbero risultare dannose se ingerite. In caso di ingestione contattare immediatamente un medico.
- In caso di fuoriuscita del liquido delle pile, evitare che entri a contatto con la pelle, gli occhi e le mucose.

**AVVERTENZA:** In caso di contatto con l'acido, lavare immediatamente con acqua abbondante le zone interessate e porsi in contatto con un medico il prima possibile.

- Assicurarsi, prima di inserire le pile, che i loro contatti all'interno del dispositivo siano puliti. Pulirli se fosse necessario.
- Utilizzare unicamente il tipo di pile indicato nelle specifiche tecniche.
- Cambiare sempre tutte le pile insieme e non utilizzare pile di tipo o capacità diverse.
- Fare attenzione alla polarità al momento di sostituire le pile (+/-).
- Togliere le pile del dispositivo quando sono scariche o quando la bilancia non verrà utilizzato per un certo periodo.
- Le pile non devono essere ricaricate, aperte, buttate nel fuoco né cortocircuitate.
- Questo dispositivo utilizza 3 pile da 1,5 V, tipo AAA (incluse).

**AVVERTENZA:** Se appare "Lo" sul monitor, le pile devono essere sostituite.

Come cambiare le pile:







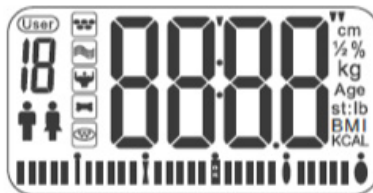

1. Aprire lo scomparto delle pile, situato nella parte inferiore del dispositivo.
2. Togliere le pile usate.
3. Introdurre 3 pile da 1,5 V, tipo AAA. Fare attenzione alla polarità.

### 3. CARATTERISTICHE DEL DISPOSITIVO

- Accensione e spegnimento automatico
- Unità di misura del peso: kilo (kg) e libbra (lb)
- Peso massimo: 180 kg
- Sensore di bioimpedenza ad alta precisione
- Memoria interna per 10 utenti
- Indicatore di batteria bassa e di sovraccarico.

### 4. MONITOR LCD



	Codice dell'utente	"/cm	Unità di altezza
	Genere	%	Percentuale
	Grasso corporeo %	kg/st:lb	Unità di peso
	Idratazione corporea	Age	Età
	Massa muscolare %	BMI	Indice di Massa Corporea
	Massa ossea %	KCAL	Raccomandazione di calorie quotidiane
	Grasso viscerale		Indicatore di sovrappeso

## 5. PRIMA DELL'USO

1. Estrarre il prodotto dalla scatola. Assicurarsi che non presenti nessun danno, qualora se ne trovasse, notificarlo immediatamente al Servizio di Assistenza Tecnica.
2. Selezionare l'unità di misura desiderata premendo il tasto dell'unità di peso (kg, lb o St).

## 6. FUNZIONAMENTO

### MODALITÀ PESO NORMALE

1. Collocare il dispositivo su di una superficie solida, asciutta e in piano (evitare i tappeti). I pavimenti irregolari danno luogo a misurazioni dai risultati inesatti.
2. Salire sulla bilancia con attenzione. Il monitor si accenderà e mostrerà il peso in modo automatico. Una volta calcolato, il monitor si bloccherà e lampeggerà a indicare il peso finale.
3. Il dispositivo si spegnerà in modo automatico dopo 10 secondi d'inattività.

### MODALITÀ ANALISI CORPOREA

Questa modalità permette di calcolare il grasso e l'acqua corporea, la massa muscolare e ossea, il grasso viscerale, le calorie quotidiane raccomandate e l'Indice della Massa Corporea (IMC).

#### Configurazione dei parametri

È importante introdurre i dati corretti per assicurare misurazioni esatte. Il dispositivo dispone di una memoria per 10 utenti.

1. Premere il tasto SET per accendere la bilancia.
2. Il monitor LCD mostrerà "0.0". Tenere premuto il tasto SET durante 3 secondi per



introdurre i parametri dell'utente.

3. Il codice dell'utente lampeggerà. Premere il tasto SET ripetutamente fino a selezionare l'utente desiderato e premere SET per confermare.
4. Il simbolo del genere lampeggerà. Premere il tasto SET per selezionare il genere e premere SET per confermare.
5. I numeri dell'altezza lampeggeranno. Utilizzare le frecce per aumentare o diminuire la cifra e premere SET per confermare l'altezza.
6. I numeri dell'età lampeggeranno. Utilizzare le frecce per aumentare o diminuire la cifra e premere SET per confermare l'età.

#### AVVERTENZA:

- Se durante la configurazione dei parametri il dispositivo restasse inattivo durante 6 secondi, i parametri stabiliti verranno salvati e il monitor LCD mostrerà "0.0", mettendosi in funzione con la modalità di analisi corporea.
- Se durante la configurazione dei parametri il monitor mostrasse "0.0", tenere premuto il tasto SET durante 3 secondi per riavviare il processo di configurazione dei parametri.
- Ricordarsi del codice utente per evitare di ripetere il processo di configurazione dei parametri durante le volte seguenti.

#### Iniziare l'analisi corporea

Per assicurare un funzionamento preciso, ricordarsi di togliere le scarpe e le calze prima di salire sulla bilancia.

1. Salire sulla bilancia.
2. Collocare i piedi sugli appositi sensori di contatto e restare fermi.
3. Non scendere dalla bilancia fino a che non appaiano i risultati dell'analisi sullo schermo.

#### ESEMPIO:

1. Premere il tasto SET per accendere il dispositivo.
2. Premere il tasto SET per selezionare l'utente o ristabilire i parametri.
3. Una volta che lampeggerà l'utente desiderato, appoggiare il piede sulla bilancia. Il monitor LCD mostrerà "0.0".
4. Salire sulla bilancia facendo attenzione. Assicurarsi che i piedi siano collocati correttamente sui sensori di contatto.
5. Dopo aver mostrato il peso, la bilancia comincerà l'analisi. Non scendere dalla bilancia fino a che non appaiano i risultati dell'analisi sul monitor.
6. I risultati dell'analisi appariranno con l'ordine seguente:
  - Grasso corporeo %
  - Idratazione corporea %

- Massa muscolare %
- Massa ossea %
- Grasso viscerale
- Calorie quotidiane raccomandate
- Indice di Massa Corporea (IMC) risultati 3 volte.

7. Il dispositivo si spegnerà in modo automatico dopo aver mostrato i risultati 3 volte.

### **FUNZIONE D'IDENTIFICAZIONE AUTOMATICA DELL'UTENTE**

Il profilo dell'utente sarà salvato in seguito alla prima analisi corporea. Al salire dell'utente sulla bilancia le volte successive, la bilancia identificherà automaticamente l'utente ed accederà al suo profilo.

1. Salire sulla bilancia.
2. Collocare i piedi sui sensori di contatto e restare fermi.
3. Il dispositivo identificherà l'utente e mostrerà, in modo automatico, "0000", cominciando l'analisi corporea. (Il dispositivo riconoscerà l'utente se la differenza del peso rispetto all'ultima misurazione non superi i 2 kg).
4. Il monitor LCD mostrerà i risultati dell'analisi corporea.

### **TABELLA DI VALUTAZIONE DELLA COMPOSIZIONE CORPOREALE**

La seguente tabella è solo un riferimento. Se alcuni dei valori ottenuti saranno al di sopra o al di sotto rispetto a quanto specificato nella tabella seguente, la preghiamo di consultare il suo medico.

VALUTAZIONE DELL'INDICE DELLA MASSA CORPOREA (IMC)				
Risultato	0-18.4	18.5-23.9	24-27.9	>=28
Valutazione	Sottopeso	Regolare	Sovrappeso	Obesità

### **INDICAZIONE DI POSSIBILI ERRORI**

"Lo": Le pile della bilancia sono scariche. Inserire pile nuove.

"Err": Sovraccarico. Scendere dalla bilancia onde evitare di danneggiare il prodotto.

"C": Si è verificato un errore durante la misurazione del peso. Scendere e salire di nuovo.

## **7. PULIZIA E MANUTENZIONE**

1. Mai immergere il dispositivo in acqua o altri liquidi. Non permettere che nessun tipo di liquido entri dentro il dispositivo durante la pulizia.
2. Non utilizzare mai dei prodotti di pulizia caustici o abrasivi per pulire il dispositivo, potrebbero danneggiarne la superficie.
3. Utilizzare un panno morbido e umido per pulire la bilancia, se fosse necessario, usare un



prodotto di pulizia delicato.

- Conservare il dispositivo in un luogo pulito e asciutto, a riparo dalla luce solare diretta e fuori dalla portata dei bambini quando non è in funzione.

## 8. SPECIFICHE TECNICHE

Modelli: Surface Precision 9400/9450 Full Healthy

Referenze: 04088/04089

Peso massimo: 180 kg

Alimentazione: 1,5 V (3 pile tipo AAA)

Dimensioni: 300 x 300 x 24 mm

Unità di misura: Kilo (kg) / Stone (St) / Libbra (lb)

Peso netto: 1,65 kg

Monitor: 74 x 38 mm

Made in China | Progettato in Spagna

## 9. RICICLAGGIO DEGLI ELETTRODOMESTICI



La direttiva europea 2012/19/UE circa i Residui degli Apparecchi Elettrici e Elettronici (RAEE), specifica che gli elettrodomestici non devono essere riciclati con il resto dei rifiuti. Questi devono essere gettati separatamente, per ottimizzare il recupero e il riciclo dei materiali e, in questo modo, ridurre l'impatto che possano avere sulla salute umana e sull'ambiente.

Il simbolo del contenitore crocettato le ricorda i suoi obblighi di liberarsi di questi prodotti in modo corretto. Se il prodotto in questione è dotato di batteria o pila per l'autonomia elettrica, questa deve essere estratta, prima di gettarlo, ed essere eliminata separatamente, come un rifiuto di diversa categoria.

Per ottenere informazioni dettagliate circa il modo più adeguato di eliminare i suoi elettrodomestici e/o le batterie corrispondenti, il consumatore dovrà contattare le autorità locali.

## 10. GARANZIA E SAT

Questo prodotto ha una garanzia di 2 anni a decorrere dalla data d'acquisto, sempre se si conserva per l'invio la fattura d'acquisto, se il prodotto è in buono stato fisico e se ne è stato fatto un uso adeguato, come indicato in questo manuale d'istruzioni.

La garanzia non coprirà:

- Se il prodotto è stato usato fuori dalle sue capacità e utilità, maltrattato, colpito, esposto all'umidità, immerso in qualche liquido o sostanza corrosiva, così come per qualsiasi altro errore attribuibile al consumatore.

- Se il prodotto è stato smontato, modificato o riparato da persone non autorizzate dal SAT ufficiale di Cecotec.
- Se il problema è causato dalla normale usura dei pezzi dovuta all'uso.

Il servizio di garanzia copre tutti i difetti di fabbricazione durante 2 anni in base alla legislazione vigente, eccetto per i pezzi sottoposti a usura. In caso di mal utilizzo da parte dell'utente il servizio di garanzia non sarà responsabile della riparazione.

Qualora si riscontrassero anomalie nel prodotto, oppure se si desiderasse ottenere delle informazioni, occorre contattare il Servizio di Assistenza Tecnica di Cecotec al seguente numero di telefono: **+34 96 321 07 28**.



## 2. INSTRUÇÕES DE SEGURANÇA

Leia as instruções de segurança indicadas a seguir. Guarde este manual para referências futuras ou novos usuários.

- Este dispositivo está desenhado para o uso pessoal e não para fins comerciais.
- Mantenha o dispositivo, assim como o seu material de embalagem, fora do alcance de crianças e animais sem supervisão.
- Não utilize o dispositivo se apresenta danos visíveis. Em caso de mal funcionamento ou avaria, contacte com o Serviço de Assistência Técnica de Cecotec.
- Mantenha o aparelho longe de campos eletromagnéticos como telemóveis, comandos... Poderá afetar a precisão da medição.
- Mantenha o aparelho longe de fontes de calor.
- Não utilize o produto no exterior.
- Não exponha o aparelho a temperaturas extremas, condições de humidade ou luz solar direta.
- Mantenha o aparelho longe de água e outros líquidos.
- As mudanças drásticas de temperatura poderiam produzir condensação. Neste caso, espere a que o aparelho volte a estar à temperatura ambiente antes de por em funcionamento.
- Não deixe cair o produto no chão nem salte sobre a superfície de medição do mesmo.
- Não suba na balança com os pés molhados e certifique-se que tanto a superfície de medição como o chão estejam secos.
- Não coloque os pés nas bordas da balança.
- Não utilize detergentes cáusticos ou abrasivos para limpar o dispositivo, isto poderá danificar a superfície.
- Esta balança está desenhada para determinar o peso corporal, analisar o nível de água e gordura no corpo, a proporção de massa muscular e óssea e calcular o Índice de Massa Corporal (IMC).
- A função de IMC só está apta para calcular o peso ideal a pessoas maiores de idade (+18).
- Os resultados calculados são simples valores de referência. Não utilize estes valores como base de qualquer tipo de tratamento médico ou dieta, ponha-se em contacto com um profissional para qualquer dúvida.
- A função de análise corporal não está apta para:
  - Pessoas menores de 10 ou maiores de 70 anos.
  - Pessoas com peacemaker ou qualquer outro tipo de implante médico com componentes eletrónicos.
  - Pessoas que apresentem sintomas de febre, edema ou osteoporose.
  - Pessoas sobre tratamento de diálise.

- Pessoas que tomem medicação para problemas cardiovasculares.
- Grávidas.
- A balança suporta um peso máximo de 180 kg.

### **INSTRUÇÕES SOBRE AS PILHAS**

- Mantenha as pilhas fora do alcance de crianças e animais, correm o risco de serem ingeridas. Em caso de ingestão dirija-se a um médico imediatamente.
- Em caso de fuga do líquido das pilhas, evite o seu contacto com a pele, olhos, nariz e boca.

**ADVERTÊNCIA:** Em caso de contacto com o ácido, lave imediatamente e com abundante água as zonas afetadas e ponha-se em contacto com um médico imediatamente.

- Certifique-se de que os contactos das pilhas dentro do aparelho estejam limpos antes de usar. Limpe se for necessário.
- Utilize unicamente o tipo de pilhas indicado nas especificações técnicas.
- Mude sempre todas as pilhas ao mesmo tempo e não utilize pilhas de diferente tipo ou capacidade.
- Atenção à polaridade quando for mudar as pilhas (+/-).
- Retire as pilhas do dispositivo quando estiverem descarregadas ou quando não for usar a balança por algum longo período de tempo.
- As pilhas não devem ser recarregadas, abertas, postas ao fogo nem sobre curto circuito.
- Este dispositivo utiliza 3 pilhas de 1,5 V, tipo AAA (incluídas).

**ADVERTÊNCIA:** Se aparece "Lo" no ecrã, as pilhas devem ser mudadas.

Como mudar as pilhas:







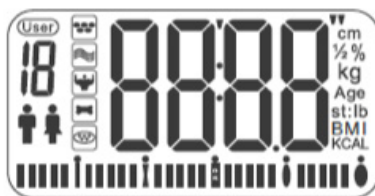

1. Abra o compartimento das pilhas, situado na parte inferior do dispositivo.
2. Retire as pilhas usadas.
3. Introduza 3 pilhas de 1,5 V, tipo AAA. Preste atenção à polaridade.

## **3. CARACTERÍSTICAS DO DISPOSITIVO**

- Ligar e desligar automático.
- Unidades de medição de peso: kilos (kg) e libras (lb).
- Peso máximo: 180 kg.
- Sensor de bio impedância de alta precisão.
- Memória interna para 10 usuários.
- Indicador de bateria baixa e sobrecarga.

## 4. ECRÃ LCD



	Código de usuário	"/cm	Unidade de altura
	Género	%	Percentagem
	Gordura corporal %	kg/st:lb	Unidade de peso
	Hidratação corporal	Age	Idade
	Massa muscular %	BMI	Índice de Massa Corporal
	Massa óssea %	KCAL	Calorias diárias recomendadas
	Gordura visceral		Indicador de sobrepeso

## 5. ANTES DE USAR

1. Tire o produto da caixa. Certifique-se de que não apresenta nenhum nado, em caso de detetar algum, notifique imediatamente o Serviço de Assistência Técnica.
2. Selecione a unidade de medição desejada pressionando o botão de mudança de unidade de peso (kg, lb o st).

## 6. FUNCIONAMENTO

### MODO PESO CONVENCIONAL

1. Coloque o dispositivo numa superfície sólida, seca e plana (evite tapetes). Superfícies irregulares dão lugar a resultados de medidas inexatos.
2. Suba na balança com cuidado. O ecrã acenderá e mostrará o peso de forma automática. Uma vez calculado, o ecrã bloqueará e piscará indicando o peso final.
3. O dispositivo se apagará de forma automática depois de 8 segundos de inatividade.

## **MODO ANÁLISE CORPORAL**

Este modo permite calcular a gordura e a água corporal, a massa muscular e óssea, a gordura visceral, calorias diárias recomendadas e o Índice de Massa Corporal (IMC).

### **Configuração de parâmetros**

É importante introduzir os dados corretos para garantir medições exatas. O dispositivo tem memória para 10 usuários.

1. Pressione o botão SET para ligar a balança.
2. O ecrã LCD mostrará "0.0". Mantenha pulsado o botão SET durante 3 segundos para introduzir os parâmetros de usuário.
3. O código de usuário piscará. Pressione o botão SET de forma repetida até selecionar o usuário desejado e pressione SET para confirmar.
4. O símbolo de género piscará. Pressione o botão SET para selecionar género e pressione SET para confirmar.
5. Os números de altura piscarão. Utilize as flechas para aumentar ou diminuir a cifra e pressione SET para confirmar a altura.
6. Os números de idade piscarão. Utilize as flechas para aumentar ou diminuir a cifra e pressione SET para confirmar a idade.

### **ADVERTÊNCIA:**

- Se durante a configuração dos parâmetros o dispositivo permanece inativo durante 6 segundos, os parâmetros estabelecidos serão guardados e o ecrã LCD mostrará "0.0", ao começar a funcionar o modo de análise corporal.
- Se durante a configuração dos parâmetros o ecrã mostra "0.0", mantenha pressionado o botão SET durante 3 segundos para reiniciar o processo de configuração de parâmetros.
- Guarde do seu código de usuário para próximas vezes e evitar assim repetir o processo de configuração de parâmetros.

### **Começar a análise corporal**

Para garantir um funcionamento preciso, lembre-se de tirar os sapatos e as meias antes de subir na balança.

1. Suba na balança.
2. Coloque os pés nos sensores de contato e permaneça quieto.
3. Não desça da balança até que apareçam os resultados da análise no ecrã.

### **EXEMPLO:**

1. Pressione o botão SET para ligar o dispositivo.
2. Pressione el botão SET para selecionar o usuário ou reestabelecer os parâmetros.
3. Uma vez pisque o usuário desejado, apoie o pé na balança. O ecrã LCD mostrará "0.0".

4. Suba na balança com cuidado. Certifique-se de que os pés estejam colocados corretamente nos sensores de contacto.
5. Depois mostrar o peso, a balança começará a análise. Não saia da balança até que não apareçam os resultados a análise no ecrã.
6. Os resultados da análise aparecerão na seguinte ordem:
  - Gordura corporal %
  - Hidratação corporal %
  - Massa muscular %
  - Massa óssea %
  - Gordura visceral
  - Calorias diárias recomendadas
  - Índice de Massa Corporal (IMC)
7. O dispositivo se apagará de forma automática depois de mostrar os resultados 3 vezes.

### **FUNÇÃO DE IDENTIFICAÇÃO AUTOMÁTICA DE USUÁRIO**

O perfil do usuário será guardado depois da primeira análise corporal. Quando o usuário subir na balança de novo, a balança automaticamente identificará o usuário e entrará no seu perfil.

1. Suba na balança.
2. Coloque os pés nos sensores de contacto e permaneça quieto.
3. O dispositivo identificará o usuário e mostrará, de forma automática, "0000", começando a análise corporal. (O dispositivo reconhecerá o usuário sempre e quando a diferença no peso da última vez à atual não seja maior de 2 kg).
4. O ecrã LCD mostrará os resultados da análise corporal.

### **TABELA DE AVALIAÇÃO DE COMPOSIÇÃO CORPORAL**

A seguinte tabela só é de referência. Se algum dos valores obtidos está por cima ou por debaixo do especificado na seguinte tabela, por favor, consulte com o seu médico.

<b>AVALIAÇÃO DE ÍNDICE DE MASSA CORPORAL (IMC)</b>				
Resultado	0-18.4	18.5-23.9	24-27.9	>=28
Avaliação	Abaixo do peso	Peso ideal	Acima do peso	Obesidade Grau I

### **INDICAÇÃO DE POSSÍVEIS ERROS**

"Lo": As pilhas da balança estão descarregadas. Insira pilhas novas.

"Err": Sobrecarga. Saia da balança para evitar danos no produto.

"C": Ocorreu um erro durante a medição de peso. Saia e suba de novo.

## 7. LIMPEZA E MANUTENÇÃO

1. Não submerja nunca o dispositivo na água ou outros líquidos. Não permita que entre nenhum tipo de líquido dentro do dispositivo durante a limpeza.
2. Não utilize nunca produtos de limpeza cáusticos ou abrasivos para limpar o dispositivo, poderão danificar a superfície.
3. Utilize um pano suave e húmido para limpar a balança, se for necessário, use um produto de limpeza suave.
4. Guarde o dispositivo num lugar limpo, seco, protegido da luz solar direta e fora do alcance das crianças enquanto não estiver em funcionamento.

## 8. ESPECIFICAÇÕES TÉCNICAS

Modelos: Surface Precision 9400/9450 Full Healthy

Referências: 04088/04089

Peso máximo: 180 kg

Alimentação: 1,5 V (3 pilhas tipo AAA)

Dimensões: 300 x 300 x 24 mm

Unidades de medida: Kilo (kg) / Stone (st) / Libra (lb)

Peso neto: 1,65 kg

Ecrã: 74 x 38 mm

Feito na China | Desenhado em Espanha

## 9. RECICLAGEM DE ELETRODOMÉSTICOS



A diretiva europeia 2012/19/UE sobre Resíduos de Aparelhos Elétricos e Eletrónicos (RAEE) especifica que os eletrodomésticos não devem ser reciclados com o resto dos resíduos municipais. Ditos eletrodomésticos devem ser descartados de forma separada, para otimizar a recuperação e reciclagem de materiais e, de esta maneira, reduzir o impacto que possam ter na saúde humana e meio ambiente.

O símbolo de contentor riscado recorda a sua obrigação de descartar este produto de forma correta. Se o produto em questão conta com uma bateria ou pilha para a sua autonomia elétrica, esta deverá extrair-se antes de ser descartada e ser tratada como um resíduo de diferente categoria.

Para obter informação detalhada acerca da forma mais adequada de descartar os seus eletrodomésticos e/ou as correspondentes baterias, o consumidor deverá contactar com as autoridades locais.

## **10. GARANTIA E SAT**

Este produto tem uma garantia de 2 anos desde a data de compra, sempre e quando se conserve e envie a fatura de compra, o produto está em perfeito estado físico e se dê uso adequado tal e como se indica neste manual de instruções.

A garantia não cobrirá:

- Se o produto foi usado fora da sua capacidade ou utilidade, maltratado, batido, exposto a humidade, submergido em algum líquido ou substância corrosiva, assim como qualquer outra falta atribuível ao consumidor.
- Se o produto foi desmontado, modificado ou reparado por pessoas não autorizadas pelo SAT oficial de Cecotec.
- Se a origem da incidência foi pelo desgaste normal das peças devido ao uso.

O serviço de garantia cobre todos los defeitos de fabricação durante 2 anos com base na legislação vigente, exceto peças consumíveis. Em caso de mau uso por parte do usuário o serviço de garantia não se fará responsável da reparação.

Se deteta uma ocorrência com o produto ou tem alguma consulta, entre em contacto com o Serviço de Assistência Técnica oficial de Cecotec através do número de telefone **+34 963210728**.



**[www.cecotec.es](http://www.cecotec.es)**

Grupo Cecotec Innovaciones S. L.  
C/de la Pinadeta s/n, 46930  
Quart de Poblet, Valencia, Spain